

## MGR300B

Per favore leggete attentamente questo manuale di istruzioni al fine di poter operare correttamente con la radio MGR300B dotata di Bluetooth.  
Conservare in un luogo sicuro questo manuale per le future consultazioni.

### PRIMA DI INIZIARE - IMPORTANTI NORME DI SICUREZZA

Leggere e comprendere tutte le istruzioni prima di utilizzare il prodotto. Se non si seguono le istruzioni contenute in questo manuale, non siamo responsabili di eventuali lesioni o danni derivanti da un uso improprio del prodotto. Ciò renderà inoltre nulla la garanzia.

#### **Siate sicuri di osservare le seguenti istruzioni:**

- Non alzare mai il volume ad un livello tale da non riuscire più a sentire i rumori attorno a voi.
- Prestare attenzione od interrompere temporaneamente l'ascolto in situazioni potenzialmente pericolose.
- Non operare su apparecchiature video mobili durante la guida di un veicolo a motore - guida sicura e considerazione per la sicurezza degli altri dovrebbero essere sempre la vostra priorità.
- Impostare il volume ad un livello basso, poi aumentare lentamente il volume della musica fino a quando si può ascoltare gradevolmente senza distorsioni o disagio per l'udito.
- Nel caso in cui si dovesse notare fumo, strani rumori, strani odori uscenti da questo prodotto, o altre anomalie, spegnere immediatamente l'apparato, disconnettere l'alimentazione e rivolgersi ad un rivenditore autorizzato o al più vicino BOSS AUDIO Service Center. L'uso del prodotto in queste condizioni anomale può causare danni permanenti al sistema.
- La manutenzione deve essere eseguita esclusivamente da un tecnico. Contattare il nostro supporto tecnico per qualsiasi domanda di assistenza.

### Precauzioni per l'installazione

- Consultare sempre un installatore professionista
- Non tentare di installare o riparare questo prodotto da soli.  
L'installazione o la manutenzione di questo prodotto da parte di persone senza adeguata formazione professionale ed esperienza nel montaggio di apparecchiature elettroniche ed accessori per veicoli motorizzati, può essere pericolosa e potrebbe esporre l'utente al rischio di scosse elettriche, lesioni o altri pericoli.
- Utilizzare solo le parti di installazione fornite con il prodotto..
- Il Boss MGR300B deve essere collegato direttamente alla batteria dell'imbarcazione.
- Durante il cablaggio diretto sulla batteria dell'imbarcazione, assicurarsi di scollegare il terminale negativo dalla batterie prima di iniziare qualsiasi procedura di cablaggio.
- Se si deve prolungare il cavo di alimentazione principale, si suggerisce di montare un fusibile opzionale ed un portafusibile (non inclusi) di almeno 15 Ampere in linea con il terminale positivo della batteria.

- La lunghezza del cavo di massa dovrebbe essere il più breve possibile, se prolungate questo cavo dalla batteria, assicurarsi di usare un cavo di sezione adeguata alla lunghezza e solo di rame di alta qualità.  
Collegare il cavo di terra alle parti metalliche del veicolo o alla batteria se il veicolo non ha un telaio con messa a terra.
- Sostituire il vecchio fusibile con uno dello stesso tipo.
- Osservare le istruzioni di sicurezza e di funzionamento dei dispositivi collegati al prodotto.
- Non utilizzare sostanze abrasive per la pulizia del vetro frontale o della cornice.
- L'MGR300B ha un design resistente alle intemperie IPX6, in ogni caso non dovrebbe essere sommerso o esposto all'acqua in nessun caso.
- Utilizzare solo parti di ricambio fornite dalla casa madre per l'installazione del MGR300B.

### **Abbiat cura dell'ambiente:**

Informarsi sul sistema locale di raccolta differenziata dei prodotti elettrici ed elettronici. Non gettare il prodotto con i normali rifiuti domestici alla fine del suo ciclo di vita, ma consegnarlo presso un punto di raccolta ufficiale o di riciclaggio. In questo modo si contribuisce alla salvaguardia dell'ambiente.

### **Prima di installare l'apparato:**

Per evitare possibili cortocircuiti nell'impianto elettrico, accertarsi di scollegare il cavo negativo (-) dalla batteria prima dell'installazione. Utilizzare questa unità con una batteria da 12 Volt e solo con massa a negativo. In caso contrario si potrebbero causare incendi o malfunzionamenti.

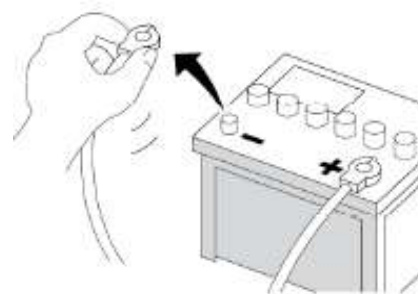

Quando si sostituisce il fusibile, assicurarsi di utilizzare solo un fusibile del modello specificato per questo prodotto.

Per evitare cortocircuiti, coprire gli eventuali cavi non collegati con nastro isolante. E' particolarmente importante isolare qualsiasi cavo non utilizzato, perchè se lasciato scoperto potrebbe causare un corto circuito. Durante il collegamento di altri dispositivi a questo prodotto, fare riferimento alle istruzioni inerenti al prodotto da collegare. Il cavo nero corrisponde al cavo di massa, assicurarsi di collegare il cavo di massa come prima operazione.

Verificare quindi che il cavo di massa sia collegato correttamente a parti metalliche del telaio, al corpo dell'imbarcazione o direttamente alla batteria. Se la vostra imbarcazione non ha un telaio predisposto per la massa, allora il cavo negativo di questa unità, dell'amplificatore di potenza e di un secondo sistema devono essere collegati a massa separatamente, utilizzando viti di fissaggio diverse. Se la vite per il fissaggio del cavo di massa si allenta o cade, può causare incendi o malfunzionamento.

## Guida Introduttiva

Il prodotto è stato progettato come una radio marina con amplificatore a quattro canali incorporato. Attraverso la connessione Bluetooth, l'audio può essere trasmesso da un telefono cellulare a questo prodotto. Anche la musica proveniente da un dispositivo esterno (ad esempio una chiavetta USB, un telefono cellulare o un lettore MP3) può essere riprodotta su questo prodotto tramite la porta USB o le prese di ingresso AUX.

È inoltre possibile inviare l'audio da questo prodotto a un amplificatore esterno o a diffusori amplificati tramite le uscite RCA.

### La confezione contiene:

- Radio Marina
- Kit per montaggio ad incasso (1x staffa ad U, n.2 bulloni e n.2 dadi)
- \* Copertura in gomma
- Manuale d'utilizzo e garanzia

\* La copertura in gomma è progettata per proteggere il pannello di controllo della radio dal difficile ambiente marino, oltre che dall'esposizione ai raggi UV, dall'ingresso di acqua e dall'abrasione.

### PANNELLO DI CONTROLLO

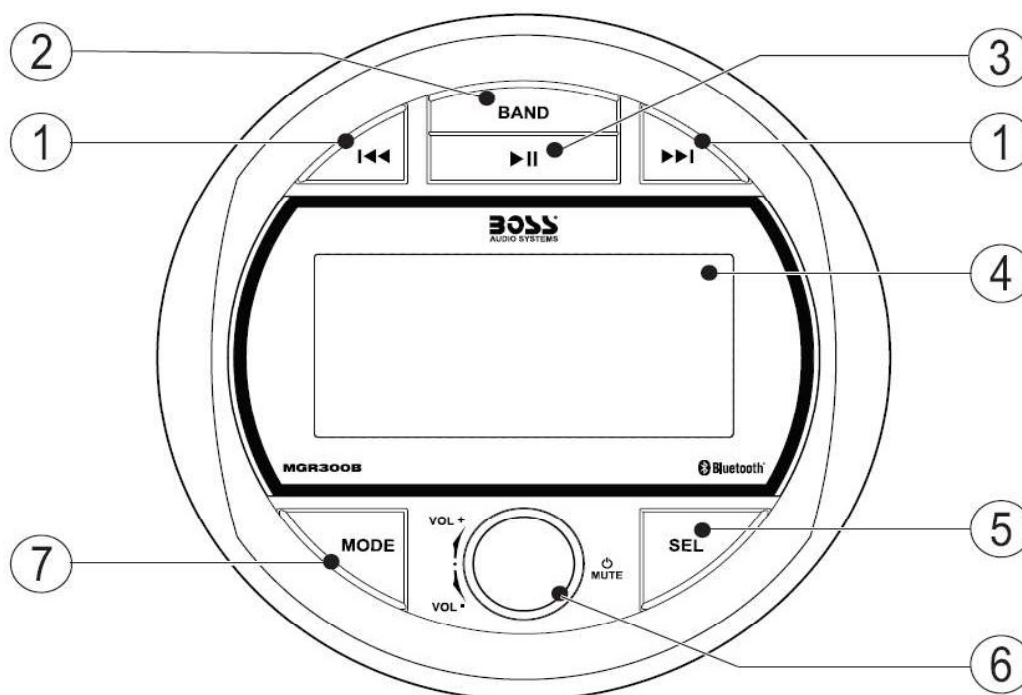

## 1

- In modalità USB/Bluetooth, selezionare il file musicale precedente/successivo; tenere premuto per la ricerca rapida.
- In modalità radio, sintonizzarsi su una stazione radio; tenere premuto per accedere alla modalità di sintonizzazione manuale.

## 2 **BAND**

- In modalità USB, premere per accedere alla modalità di ricerca delle cartelle musicali o dei file; tenere premuto per attivare l'impostazione della modalità di riproduzione ripetuta o casuale.
- In modalità radio, selezionare una banda radio (FM1/FM2/FM3/AM1/AM2); tenere premuto per ricercare e memorizzare automaticamente le stazioni radio nelle bande FM o AM.

## 3

- In modalità USB/Bluetooth, avviare, mettere in pausa o riprendere la riproduzione.
- In modalità radio, selezionare una stazione radio preimpostata.

## 4 **LCD display**

- Mostra lo stato attuale o le opzioni di menu.

## 5 **SEL**

- Opzioni del menu di navigazione o conferma di una selezione; tenere premuto per visualizzare l'orologio.

## 6 **Manopola di funzione**

- Premere per accendere l'apparecchio; tenere premuto per spegnerlo.
- In modalità di accensione, premere per disattivare o ripristinare il volume.
- Ruotare per regolare il volume.

## 7 **MODE**

- Selezionare una sorgente: radio, Bluetooth, AUX In, USB (la sorgente USB può essere selezionata solo se è collegata un'unità flash USB con supporti riproducibili).

## MONTAGGIO



Vedere la sezione "Precauzioni per l'installazione" a pagina 1 e 2.

Utilizzare solo le parti di installazione fornite con il prodotto. L'utilizzo di altri metodi di montaggio può invalidare la garanzia.

Prima di praticare o tagliare qualsiasi foro, esaminare attentamente la disposizione dell'imbarcazione. Prestare particolare attenzione quando si lavora vicino al serbatoio del gas, alle tubature del carburante, alle tubature idrauliche e ai cavi elettrici.

1. Praticare un foro di montaggio ( $\Phi$  3,13" / 79,5 mm) nel cruscotto.

2. Far passare l'unità attraverso il foro di montaggio nel cruscotto.

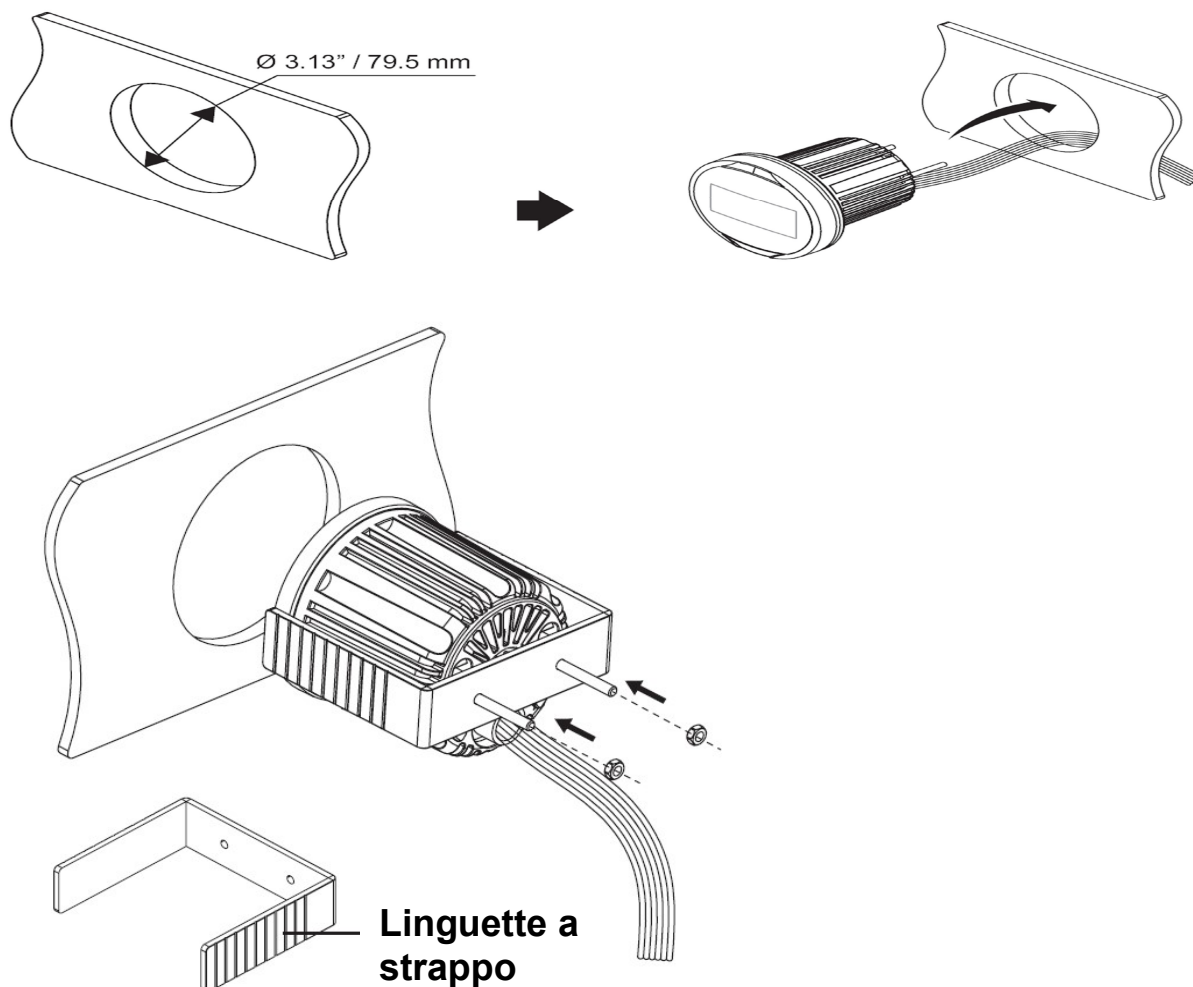



Vedere la sezione "Precauzioni per l'installazione" a pagina 1 e 2.  
 Prima di effettuare il cablaggio, scollegare il terminale negativo della batteria del veicolo.  
 Collegare l'unità solo a una batteria a 12 V CC e alla massa negativa.  
 Collegare i fili dei diffusori ai diffusori con 4 - 8 Ω.  
 Non mettere mai a terra o in cortocircuito i cavi dei diffusori.  
 Isolare tutti i fili scoperti e quelli non collegati con nastro isolante.

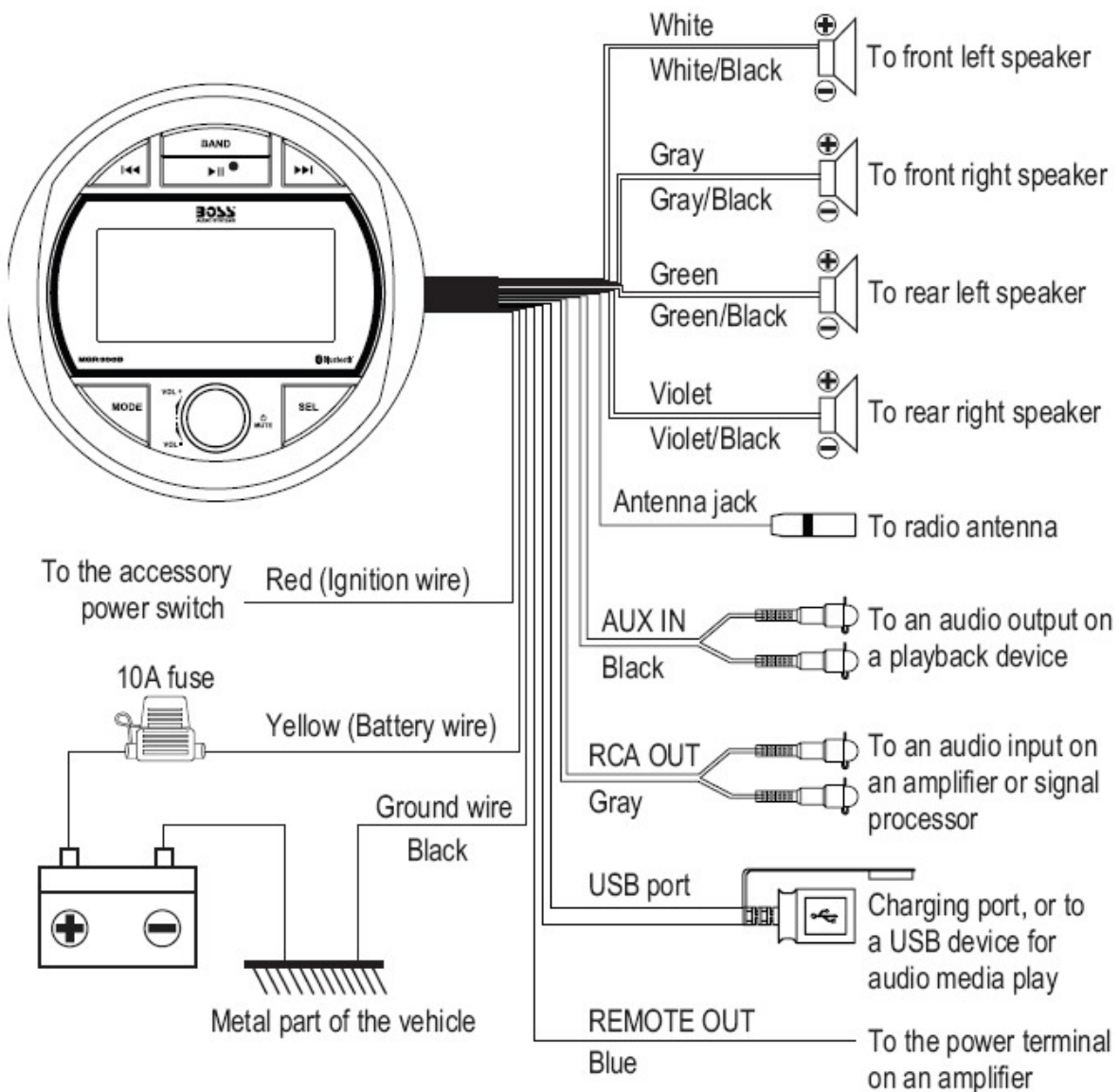

### **Accensione/Standby**

- Per accendere l'apparecchio, premere brevemente la manopola delle funzioni.  
All'accensione, l'apparecchio passa all'ultima sorgente selezionata e la retroilluminazione dei tasti si accende.

- Per mettere l'apparecchio in standby, tenere premuta la manopola delle funzioni.  
Quando l'unità è in modalità standby, l'orologio viene visualizzato e la retroilluminazione dei tasti si spegne.

### **Impostazione dell'orologio**

1. In modalità di accensione, premere ripetutamente SEL fino a selezionare l'opzione orologio/le cifre dell'ora.

2. Quando le cifre dell'ora lampeggiano, ruotare la manopola delle funzioni per impostare l'ora.

3. Premere la manopola funzioni (o SEL) per confermare. Le cifre dei minuti lampeggiano.

4. Quando i minuti lampeggiano, ruotare la manopola delle funzioni per impostare i minuti.

5. Premere la manopola funzioni (o SEL) per confermare. Il formato 12 o 24 ore richiede la selezione.

6. Ruotare la manopola delle funzioni per selezionare il formato 12 o 24 ore.

7. Premere la manopola funzioni (o SEL) per confermare. L'orologio è impostato.

### **Per visualizzare l'orologio**

In modalità di accensione, tenere premuto SEL per visualizzare l'orologio. L'orologio viene visualizzato brevemente.

### **Regolazione/riduzione del volume**

- Per aumentare o diminuire il volume, ruotare la manopola delle funzioni.

- Per disattivare il volume, premere brevemente la manopola delle funzioni.



### **Ripristino dell'unità**

Se l'unità non funziona correttamente, è consigliabile resettarla. Dopo il reset, tutte le impostazioni saranno ripristinate ai valori predefiniti.

1. In modalità di accensione, tenere premuto MODE per cinque secondi per resettare l'unità. Viene visualizzato brevemente "RESET". Dopo il reset, l'unità passa in modalità standby.

### **Ascoltare la radio**

È possibile ascoltare la radio FM e AM e memorizzare le stazioni radio. Le stazioni radio memorizzate possono essere mantenute anche se l'unità viene scollegata dalla batteria del veicolo.

### **Selezionare una banda radio**

1. Premere ripetutamente MODE per selezionare la radio. Viene visualizzato "FM" o "AM".

2. Premere ripetutamente BAND per selezionare FM1, FM2, FM3, AM1 o AM2.

### **Sintonizzazione di una stazione radio**

1. Commutare l'unità su una banda radio.

2. Premere brevemente **◀◀▶▶**. L'apparecchio si sintonizza automaticamente su una stazione con forte ricezione.

3. Ripetere i passaggi precedenti fino a trovare la stazione desiderata.

### **Per sintonizzarsi su una stazione con segnale debole**

1. Tenere premuto **◀◀▶▶** per accedere alla modalità di sintonizzazione manuale. Viene visualizzato brevemente "MANUAL".

2. Premere ripetutamente **◀◀▶▶** per regolare la frequenza radio fino a trovare la ricezione ottimale.

- La modalità di sintonizzazione manuale cessa automaticamente dopo tre secondi di inattività del tasto. Viene quindi visualizzato brevemente "AUTO".



### **Memorizzazione automatica delle stazioni radio**

Ogni banda radio (FM1/FM2/FM3/AM1/AM2) può memorizzare sei stazioni radio.

1. In modalità radio, premere BAND per selezionare una banda FM o AM.
2. Tenere premuto BAND per due secondi per cercare e memorizzare le stazioni.  
- Tutte le stazioni FM o AM saranno ricercate e memorizzate nelle bande FM o AM.

### **Memorizzazione manuale delle stazioni radio**

Ogni banda radio (FM1/FM2/FM3/AM1/AM2) può memorizzare sei stazioni radio.

1. Selezionare una banda radio e sintonizzarsi su una stazione radio.
2. Tenere premuto ►|| per due secondi per attivare la modalità programma.
3. Quando viene visualizzato "SAVE P1", ruotare la manopola delle funzioni per assegnare un numero (1-6) a questa stazione radio. Quindi premere la manopola delle funzioni (o SEL) per confermare.  
- Se il tasto rimane inattivo per tre secondi, la modalità di programmazione esce automaticamente senza programmare la stazione radio.
4. Ripetere i passaggi precedenti per memorizzare altre stazioni radio.

### **Selezionare una stazione radio memorizzata**

Ogni banda radio (FM1/FM2/FM3/AM1/AM2) può memorizzare sei stazioni radio.

1. Selezionare una banda radio.
2. Premere brevemente ►|| per selezionare una stazione radio memorizzata. Viene visualizzato il numero di preselezione.

## **Riproduzione audio tramite Bluetooth**

### **Accoppiamento con un telefono cellulare**

Per poter riprodurre musica in streaming dal dispositivo mobile all'unità, è necessario accoppiare l'unità con il telefono cellulare tramite Bluetooth.

1. Commutare l'unità sulla sorgente Bluetooth. Premere ripetutamente MODE finché il display non visualizza "BT MUSIC". Viene quindi visualizzato "UNPAIRED". Ciò indica che l'unità non è collegata a un dispositivo mobile ed è attualmente in modalità di accoppiamento.

**2.** Sul telefono cellulare, attivare la funzione Bluetooth e selezionare "BOSS AUDIO SYSTEMS MGR300B" per accoppiare l'unità con il telefono cellulare. Se viene richiesta una password, inserire "0000" sul telefono cellulare.

- Quando l'unità si connette al telefono cellulare,  viene visualizzato.
- L'unità si collega automaticamente all'ultimo dispositivo accoppiato ad ogni accensione. Per connettersi a un secondo dispositivo, è necessario scollegare il dispositivo attualmente collegato e ripetere i passaggi precedenti per accoppiarlo a un secondo dispositivo.

### **Controllo della riproduzione tramite Bluetooth**

**1.** Quando l'unità è collegata al telefono cellulare, riprodurre i file audio sul dispositivo mobile. La musica verrà trasmessa in streaming e riprodotta attraverso i diffusori collegati all'unità.

- Per ottenere le migliori prestazioni audio, impostare il volume del dispositivo mobile al massimo, quindi regolare il volume attraverso il controllo del volume dell'unità.

**2.** Controllare la riproduzione come segue.

- Per mettere in pausa o riprendere la riproduzione, premere ►||.

- Per selezionare il file musicale precedente o successivo, premere ◀◀▶▶.

- Durante la riproduzione, il display scorre il titolo del file musicale in corso di riproduzione.

- Se durante la riproduzione c'è una chiamata in arrivo, la riproduzione musicale si interrompe automaticamente. La riproduzione riprenderà automaticamente al termine della chiamata.

### **Riproduzione di audio da USB**

Questa unità può riprodurre i file audio memorizzati in un dispositivo di memoria USB.

**1.** Inserire un dispositivo di memoria USB nella porta USB dell'unità.

**2.** L'unità passa automaticamente alla sorgente USB. I file audio del dispositivo USB vengono riprodotti automaticamente.

- Se un dispositivo USB non è inserito e non ha supporti riproducibili, la sorgente USB non verrà selezionata.

- Durante la riproduzione, sul display scorrono le seguenti informazioni: nome del file, nome della cartella, formato del file, tag ID3 (se disponibile), numero della traccia e tempo trascorso della traccia.

- Premere ripetutamente MODE per passare dalla sorgente USB alle altre sorgenti.

### 3. Controllare la riproduzione come segue.

-Per mettere in pausa o riprendere la riproduzione, premere **▶||**.

-Per selezionare il file musicale precedente/successivo, premere **◀◀▶▶**.

-Per la ricerca rapida all'indietro o in avanti, tenere premuto **◀◀▶▶**.

### Selezionare la modalità di riproduzione

1. Durante la riproduzione USB, tenere premuto **BAND** per attivare l'impostazione della modalità di riproduzione.

2. Ruotare la manopola delle funzioni per selezionare una modalità di riproduzione. Il display visualizza le seguenti opzioni di modalità di riproduzione. Tre secondi di inattività del tasto confermano la selezione.

- RPT ALL: riproduzione ripetuta di tutti i brani.

- RPT ONE: riproduce ripetutamente il brano corrente. Viene visualizzato **(1)**.

- RPT FOLD: riproduce ripetutamente la cartella musicale corrente. Viene visualizzato **(F)**.

- RDM ON: riproduce tutti i brani in modo casuale. è visualizzato **∞**.

- RDM OFF: annulla la modalità di riproduzione casuale.

### Ricerca per cartella

È possibile selezionare una cartella musicale da un dispositivo di archiviazione USB e avviare la riproduzione audio dalla cartella selezionata.

1. Durante la riproduzione USB, premere una volta **BAND**. Viene visualizzato "DIR SCH".

2. Quando è visualizzato "DIR SCH", ruotare la manopola delle funzioni per selezionare una cartella musicale memorizzata sul dispositivo USB. Il display visualizza il nome della cartella selezionata.

3. Tre secondi di inattività del tasto confermano la selezione. La riproduzione inizierà automaticamente dal primo brano della cartella selezionata.

### **Ricerca per numero di traccia**

È possibile selezionare un file musicale memorizzato in un dispositivo di archiviazione USB e avviare la riproduzione dal file selezionato.

1. Durante la riproduzione USB, premere due volte BAND. Il display visualizza brevemente "NUM SCH", quindi "NUM xxxx" ("xxxx" indica un numero di traccia a quattro cifre).
2. Quando viene visualizzato "NUM xxxx", ruotare la manopola delle funzioni per inserire una cifra (0-9) in ciascuna posizione della cifra. Per inserire una cifra in una posizione, attendere tre secondi finché la posizione della cifra non lampeggia.  
Ad esempio, per selezionare un numero di traccia pari a sette, il numero immesso deve essere "0007". Lo stesso vale per "0027" o "0127".
3. Premere la manopola funzioni (o SEL) per confermare. La riproduzione inizierà dal numero di traccia selezionato.

### **Riproduzione audio da AUX**

È possibile riprodurre l'audio di un dispositivo di riproduzione (ad es. lettore CD/DVD o videoregistratore) attraverso i diffusori collegati all'unità.

1. Utilizzando un cavo audio (non in dotazione) con spine RCA, collegare un dispositivo di riproduzione con uscite audio a due canali agli ingressi audio contrassegnati da "AUX IN" sull'unità.
2. Premere ripetutamente MODE fino a visualizzare "AUX IN". Avviare la riproduzione del dispositivo collegato e l'audio verrà riprodotto attraverso i diffusori collegati all'unità.  
Uscita audio

### **USCITA RADIO**

**È possibile emettere l'audio dall'unità mediante un amplificatore esterno tramite diffusori amplificati.**

1. Utilizzando un cavo audio con spine RCA (non in dotazione), collegare le uscite audio contrassegnate con "RCA OUT" sull'unità agli ingressi audio RCA di un amplificatore o di diffusori amplificati.
2. Avviare la riproduzione dell'unità e l'audio verrà emesso sul dispositivo collegato.

## **Modifica delle impostazioni**

L'unità dispone di opzioni di menu che consentono di modificare le impostazioni audio e altre impostazioni.

- 1.** In modalità di accensione, premere ripetutamente SEL per selezionare un'opzione di menu. Viene visualizzata l'opzione selezionata.
- 2.** Quando è selezionata/visualizzata un'opzione di menu, ruotare la manopola delle funzioni per regolare i valori o le impostazioni. Le impostazioni vengono eseguite dopo tre secondi di inattività del tasto e il display torna allo stato normale.

## **Impostazioni audio**

- BAS: modifica del livello di uscita per i bassi (disponibile solo quando l'EQ è disattivato).
- TRE: modifica il livello di uscita del suono degli acuti (disponibile solo quando l'equalizzazione è disattivata).
- BAL: regola il bilanciamento dell'uscita dei diffusori da sinistra a destra.
- FAD: regola il bilanciamento dell'uscita dei diffusori anteriori e posteriori.
- EQ: seleziona una modalità sonora preimpostata (un'impostazione di equalizzazione preimpostata): EQ1, EQ2, EQ3, EQ4 o EQ OFF.
- LOUD ON/OFF: attiva o disattiva la funzione loudness. Quando la funzione loudness è attivata, è possibile aumentare il livello di uscita delle frequenze basse e alte.
- BEEP ON/OFF: attiva o disattiva il segnale acustico ogni volta che si preme un pulsante.
- P-VOL: imposta un livello di volume di avvio. Se il volume dell'ultimo spegnimento è inferiore al volume di avvio impostato, al riavvio verrà utilizzato il volume dell'ultimo spegnimento. Se il volume dell'ultimo spegnimento è superiore al volume di avvio impostato, al riavvio verrà utilizzato il volume di avvio impostato.
- DX/LOC: Selezionare "DX" quando la maggior parte delle stazioni radio della zona è debole. Verranno ricevute le stazioni FM con segnali forti e deboli. Selezionare "LOC" quando la maggior parte delle stazioni radio della zona è sufficientemente forte. Verranno ricevute solo le stazioni FM con segnali forti.
- STEREO/MONO: Selezionare "MONO" quando il segnale radio è debole per migliorare la qualità del suono (l'effetto stereo FM andrà perso). Selezionare "STEREO" per ricevere le trasmissioni stereo FM.

### **Impostazione dell'orologio**

Per ulteriori informazioni, vedere la sezione "Impostazione dell'orologio" a pagina 7.

### **Altre impostazioni**

- AREA USA/EUR: Selezionare l'area (America o Europa) in cui ci si trova per ricevere la radio.
- LED ON/OFF: accende o spegne le luci nere dei tasti quando l'unità è accesa.

## Specifiche tecniche

### Audio

Potenza di uscita massima. ....	60 W x 4CH
Impedenza dei diffusori. ....	4 - 8 $\Omega$
Risposta in frequenza. ....	20 Hz-20 kHz
Rapporto segnale/rumore. ....	>65 dB
Sensibilità dell'ingresso AUX. ....	1000 mV
Uscita preamplificatore. ....	Front, 1,5 V, gamma completa

### Sintonizzatore FM

Gamma di frequenza. ....	87,5 - 107,9 MHz (USA) 87,5 - 108 MHz (Europa)
Passo di frequenza. ....	200 kHz (USA) 50 kHz (Europa)
Sensibilità utilizzabile. ....	4 $\mu$ V (S/N=30dB)
Separazione stereo. ....	>25 dB

### Sintonizzatore AM

Gamma di frequenza. ....	530 - 1710 kHz (USA) 522 - 1620 kHz (Europa)
Passo di frequenza. ....	10 kHz (USA) 9 kHz (Europa)
Sensibilità utilizzabile. ....	36 dB $\mu$ V (S/N=20dB)

### Bluetooth

Versione Bluetooth. ....	4.2
Profili Bluetooth... ..	A2DP, AVRCP
Frequenza Bluetooth. ....	2402 - 2480 MHz
Potenza di trasmissione.....	<4 dBm
Distanza di trasmissione. ....	Fino a 10 m (linea di vista)



**USB**

- Compatibilità. .... Tipo A, USB 2.0 (alta velocità)
- Sistema di file. .... FAT16, FAT32
- Riproduzione audio. .... MP3, WMA
- Ricarica USB. .... 5V DC, 1A (non per la riproduzione di dispositivi mobili)

**Generale**

- Alimentazione. .... 12 V CC
- Consumo di corrente. .... max 10A
- Fusibile. .... Tipo ATO, 10A
- Temperatura di funzionamento. .... Da -4 a 140°F / da -20 a 60°C
- Temperatura di stoccaggio. .... Da -4 a 158°F / da -20 a 70°C
- Peso dell'unità. ....0.61 kg / 1.34 lbsight)

**DIMENSIONI**

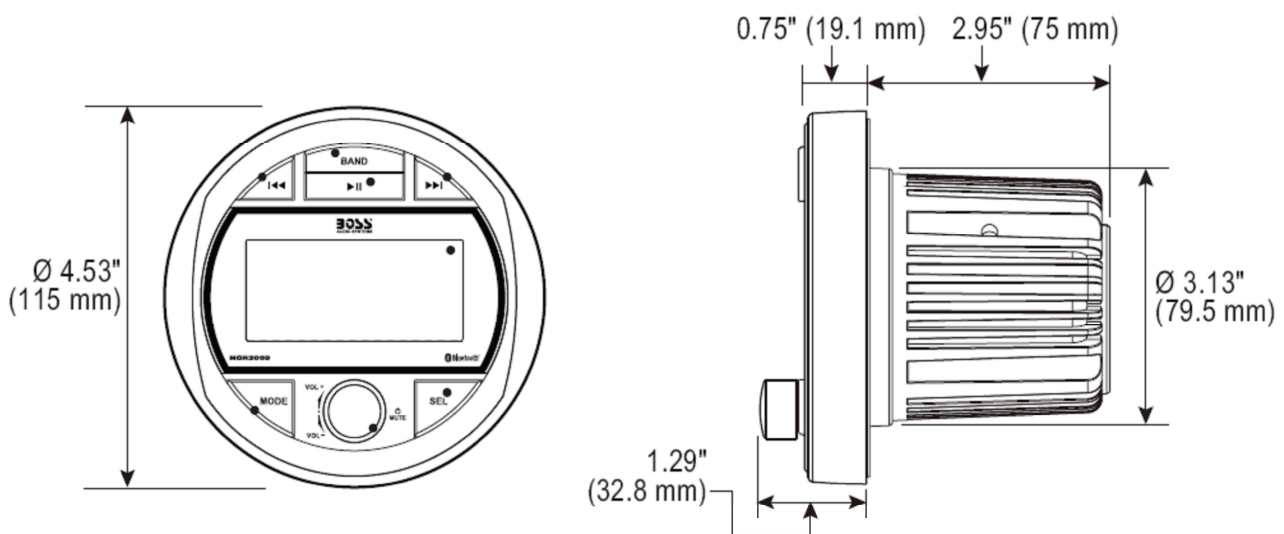

**Le specifiche sono soggette a modifiche senza preavviso.**

## Risoluzione dei problemi

In caso di problemi nell'utilizzo di questo prodotto, verificare i punti seguenti prima di richiedere assistenza. Se il problema persiste, contattare l'assistenza tecnica.

<b>PROBLEMA</b>	<b>SOLUZIONE</b>
Assenza di alimentazione	Il fusibile è bruciato. Sostituire con un nuovo fusibile dello stesso tipo e della stessa potenza. L'interruttore ACC del veicolo non è inserito. Attivare l'interruttore ACC.
Nessun suono	Il volume è disattivato o la riproduzione è in pausa. Regolare il volume o controllare lo stato della riproduzione. Ingresso sorgente errato. Premere MODE per selezionare la sorgente corretta.
Scarsa ricezione radiofonica	Assicurarsi che l'antenna sia collegata all'unità. Sintonizzare con precisione la stazione radio (vedere "Sintonizzazione di una stazione radio" a pagina 8). Impostare la radio FM su "MONO" e DX" per una migliore ricezione radio (vedere "Modifica delle impostazioni" a pagina 13).
Impossibile connettersi tramite Bluetooth	La funzione Bluetooth del dispositivo è disattivata. Attivare il Bluetooth del dispositivo. Assicurarsi che il dispositivo sia nel raggio d'azione del Bluetooth. L'unità è già collegata a un altro dispositivo Bluetooth. Scollegare la connessione Bluetooth corrente.
La qualità audio della connessione Bluetooth è scarsa.	Avvicinare il dispositivo all'unità o rimuovere gli ostacoli o le fonti di interferenza che influiscono sulla ricezione Bluetooth.
Dispositivo USB non supportato	I file non sono riproducibili o il dispositivo USB non è compatibile con l'unità.
Nessuna risposta	Resettare l'unità (vedere "Resettare l'unità" a pagina 8).

**BOSS INTERNATIONAL GROUP**  
3451 Lunar Court | Oxnard CA 9303

---

**EU DECLARATION OF CONFORMITY**

**1. Product Model:**

Model Name: MGR300B

**2. Name and address of the manufacturer**

BOSS INTERNATIONAL GROUP  
3451 Lunar Court  
Oxnard CA 93030 USA  
Tel: 805.988.0192

**3. This declaration of conformity is issued under the sole responsibility of the manufacturer**

**4. Object of the declaration:**

Equipment: Marine Audio  
Brand Name: Boss Audio Systems Marine  
Model/Type: MGR300B

**5. The object of the declaration described above is in conformity with the relevant Union harmonization legislation**

RED Directive 2014/53/EU

**6. References to the relevant harmonized standards used or references to other technical specifications in relation to which conformity is declared.**

EN 60065: 2014  
EN 62479: 2010  
ETSI EN 301 489-1 V2.1.1 : 2017-02  
Final Draft ETSI EN 301 489-3 v 2.1.1 : 2017-03  
ETSI EN 301 489-17 V3.1.1 : 2017-02  
ETSI EN 300 328 V2.1.1 :2016-11  
Draft ETSI EN 303 345 V1.1.7 : 2017-03  
EN 55020:2007+A12:2016  
EN 55032:2015

Person responsible for making this declaration

Print name/title: Roy Wu / Engineer

Oxnard, October 24, 2020

Boss International Group

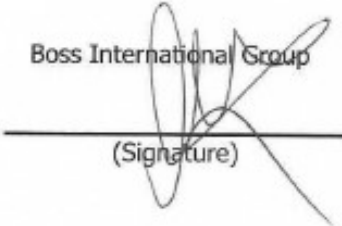
  
\_\_\_\_\_  
(Signature)

**NOTE:**



#### INFORMAZIONE AGLI UTENTI

Ai sensi dell'art. 13 del Decreto Legislativo 25 luglio 2005, n. 151 "Attuazione della Direttive 2002/95/CE, 2002/96/CE e 2003/108/CE, relative alla riduzione dell'uso di sostanze pericolose nelle apparecchiature elettriche ed elettroniche, nonché allo smaltimento dei rifiuti"

**Il simbolo del cassonetto barrato riportato sull'apparecchiatura indica che il prodotto alla fine della propria vita deve essere raccolto separatamente dagli altri rifiuti.**

**L'utente dovrà, pertanto, conferire l'apparecchiatura giunta a fine vita agli idonei centri di raccolta differenziata dei rifiuti elettronici ed elettrotecnici, oppure riconsegnarla al rivenditore al momento dell'acquisto di una nuova apparecchiatura di tipo equivalente, in ragione di uno a uno.**

**L'adeguata raccolta differenziata per l'avvio successivo dell'apparecchiatura dismessa al riciclaggio, al trattamento ed allo smaltimento ambientale compatibile contribuisce ad evitare possibili effetti negativi sull'ambiente e sulla salute e favorisce il riciclo dei materiali di cui è composta l'apparecchiatura.**

**Lo smaltimento abusivo del prodotto da parte dell'utente comporta l'applicazione delle sanzioni amministrative di cui al D.Lgs. n. 22/1997" (articolo 50 e seguenti del D.Lgs. n. 22/1997).**

Il fabbricante, **Boss International Group**, dichiara che il tipo di apparecchiatura radio **MGR300B** è conforme alla direttiva **2014/53/UE**.

Il testo completo della dichiarazione di conformità UE è disponibile al seguente indirizzo Internet: <https://www.marinepanservice.com/prodotti/mgr300b#Download>



**Distribuito da MARINE PAN SERVICE S.r.l.**

Istruzioni in lingua italiana liberamente tradotte dal manuale originale, a cui è necessario fare riferimento.  
Proprietà riservata MARINE PAN SERVICE S.R.L., vietata la riproduzione anche parziale senza preventivo consenso scritto della proprietaria.